

- **HC412**
- **HC412 FC** (Version FC = avec arrêt mécanique intégré dans le vérin pour position tube télescopique en dedans= position portail ouvert si ouverture vers l'intérieur)
Remarque: également disponible en version 24V

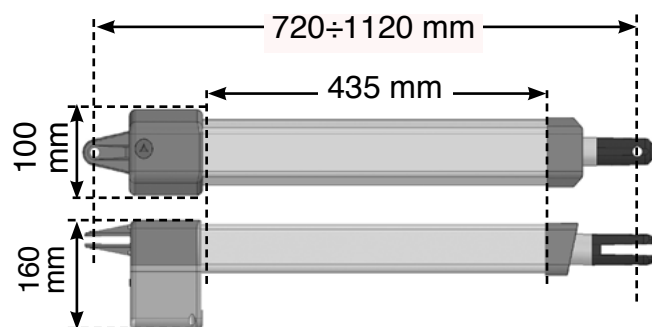

Limites d'utilisation:
longueur maximale du vantail: maxi 3,5m
poids maximum du vantail: maxi 350kg

Dimensions Vérin:



Supports de fixation:

choisissez le trou de fixation le plus approprié en fonction de la structure. La plaque peut être coupée pour tout excès.

Plaque arrière

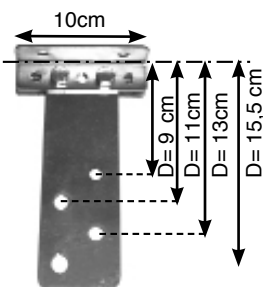

Plaque avant

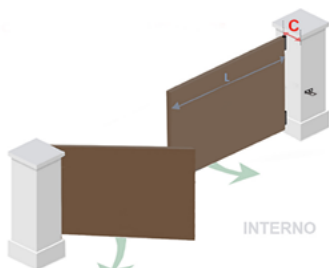
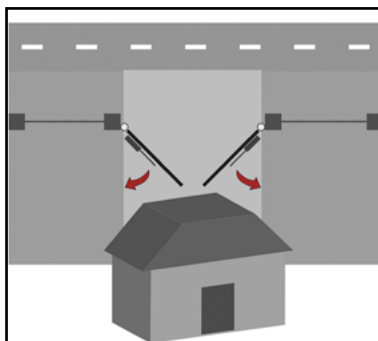
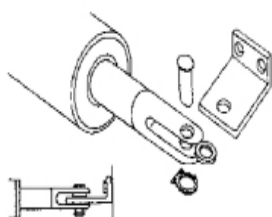

Si le portail s'ouvre vers l'intérieur de la propriété (voire page.9)
Respecter les limites de mesure A et B du tableau ci-dessous

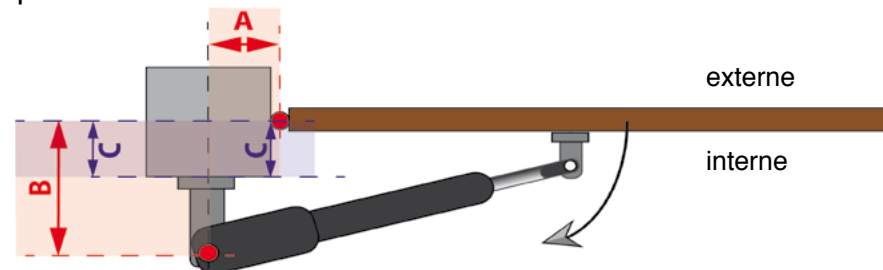

max	A= 8cm	A= 10cm	A= 12cm	A= 14cm	A= 16 cm	A= 18cm	A= 20cm	A= 22cm	A= 24cm	A= 26cm	A= 28cm
B= 8cm	16 sec/97°	18sec/110°	21sec/118°	23sec/125°	23sec/130°	24sec/135°	26sec/137°	27sec/115°	31sec/108°	32sec/103°	32sec/105°
B= 10cm	18sec/98°	19sec/107°	22sec/114°	23sec/121°	25sec/127°	27sec/131°	27sec/125°	29sec/115°	31sec/108°	32sec/103°	33sec/99°
B= 12cm	20sec/98°	23sec/105°	24sec/112°	26sec/118°	27sec/124°	29sec/127°	30sec/120°	33sec/110°	34sec/104°	35sec/100°	36sec/96°
B= 16cm	23sec/94°	25sec/102°	28sec/108°	30sec/103°	31sec/118°	33sec/113°	34sec/102°	35sec/98°	37sec/94°	38sec/90°	
B= 18cm	26sec/94°	27sec/100°	29sec/106°	32sec/111°	33sec/115°	34sec/105°	36sec/97°	36sec/93°	38sec/90°		
B= 20cm	28sec/94°	30sec/100°	32sec/105°	34sec/109°	35sec/103°	37sec/96°	40sec/90°				
B= 22cm	29sec/93°	33sec/99°	33sec/103°	34sec/106°	37sec/95°	38sec/90°					
B= 24cm	32sec/93°	34sec/99°	36sec/102°	37sec/93°							
B= 26cm	34sec/93°	36sec/98°	37sec/92°								
B= 28cm	38sec/93°										

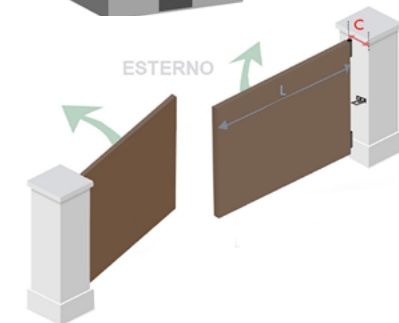
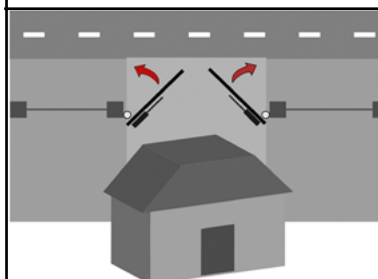

Installation sur portail ouvrant vers l'extérieur (voire page 9)
Respecter les limites de mesure A et B du tableau ci-dessous

A = min. 8 cm
B = max 14 cm

